



MAMMOGRAFIA

NEGATIVOSCOPI CON MASCHERATURA

22 serie **DXHM**

NEGATIVOSCOPI STANDARD

24 serie **MAMMO 4 - MAMMO 4 H**

24 serie **MAMMO 8 - MAMMO 8 H**

NEGATIVOSCOPI MOTORIZZATI

25 serie **MAMMOLUX**

26 serie **MAMMOLUX XL**

27 accessori per **MAMMOLUX**

27 accessori per **MAMMOLUX XL**



serie DXHM

**PER REFERTAZIONE
CON TENDINE
DI MASCHERATURA E
LUCE AD ALTA FREQUENZA**

IMPIEGO:
da parete - da tavolo.

Tenuta film sui quattro lati.

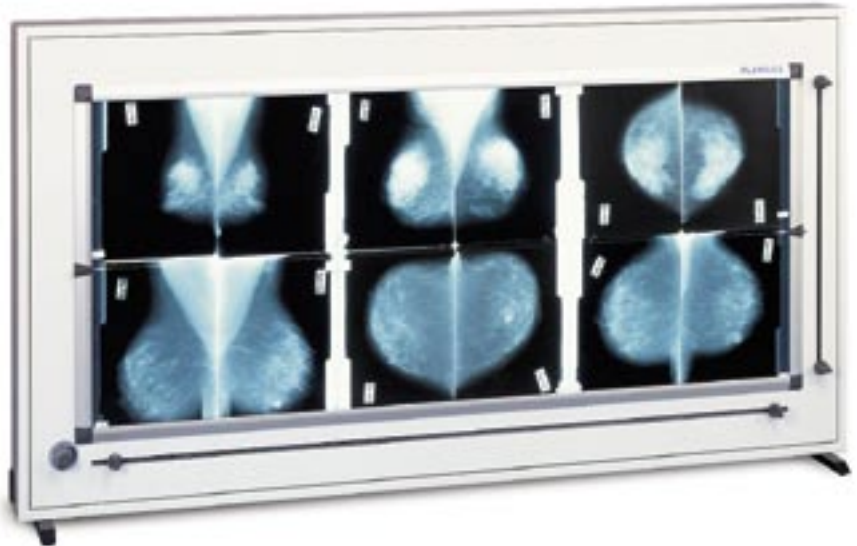

MAMMOGRAFIA DIGITALE

Modello specifico per la refertazione da immagini digitali (non raffigurato).

Superficie di osservazione	cm 72 x 46	cm 105 x 46	cm 140 x 58
Luminanza	~ cd/m ² 7.000	~ cd/m ² 6.600	~ cd/m ² 8.000
Potenza corpi luminosi	6 x 30 W	6 x 36 W 1,2	8 x 58 W
Potenza	200 W	220 W	450 W
Dimensioni (L x H x P) mm	970 x 680 x 102	1.250 x 680 x 102	1.600 x 800 x 102
Peso	33 kg.	40 kg.	57 kg.
Codice	110050	110053	110055

Superficie di osservazione	cm 80 x 50
Luminanza	~ cd/m ² 6.700
Potenza corpi luminosi	6 x 30 W
Potenza	204 W
Dimensioni (L x H x P) mm	1.000 x 708 x 102
Peso	33 kg.
Codice	110058

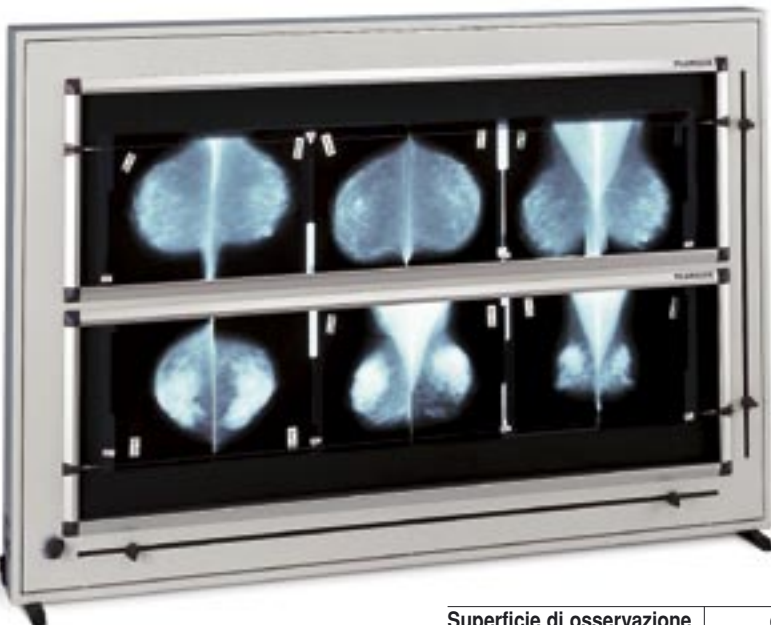

Superficie di osservazione	cm 48 x 60	cm 108 x 60	cm 140 x 60
Luminanza	~ cd/m ² 6.000	~ cd/m ² 6.400	~ cd/m ² 7.500
Potenza corpi luminosi	8 x 18 W	8 x 36 W	8 x 58 W
Potenza	160 W	320 W	450 W
Dimensioni (L x H x P) mm	680 x 870 x 102	1.280 x 870 x 102	1.600 x 870 x 102
Peso	31 kg.	50 kg.	58 kg.
Codice	110052	110060	110054

ACCESSORI DISPONIBILI:

carrello mobile con piano di servizio, lenti scorrevoli, lampade ad iridescenza (spot), piedini o supporto inclinato per impiego da tavolo.

DISPOSIZIONE PELLICOLE

SUPERFICIE DI OSSERVAZIONE CM. 72 x 46

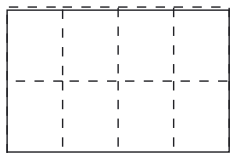

18 x 24

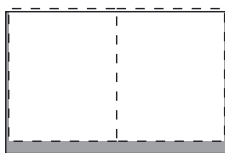

35 x 43

Esposizione di:
8 radiogrammi 18 x 24,
3 radiogrammi 24 x 30
o 2 radiogrammi 35 x 43

SUPERFICIE DI OSSERVAZIONE CM. 48 x 60

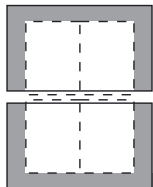

18 x 24

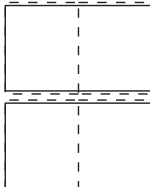

24 x 30

2 superfici di visualizzazione.
Inserimento film anche al centro
per una mascheratura più efficace.

Esposizione di:
4 radiogrammi 18 x 24 o 24 x 30

SUPERFICIE DI OSSERVAZIONE CM. 105 x 46

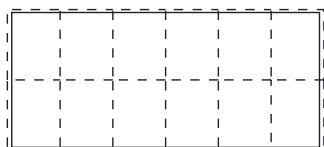

18 x 24



35 x 43

Esposizione di:
12 radiogrammi 18 x 24
o 3 radiogrammi 35 x 43

SUPERFICIE DI OSSERVAZIONE CM. 108 x 60

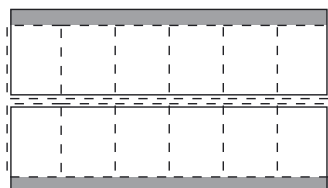

18 x 24

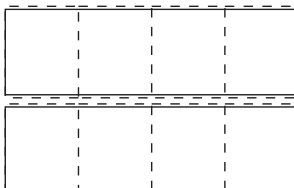

24 x 30

2 superfici di visualizzazione.
Inserimento film anche al centro
per una mascheratura più efficace.

Esposizione di:
12 radiogrammi 18 x 24
o 8 radiogrammi 24 x 30

SUPERFICIE DI OSSERVAZIONE CM. 140 x 60

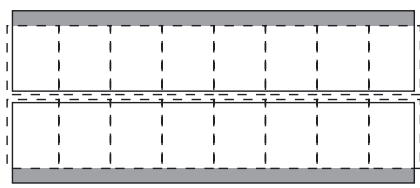

18 x 24

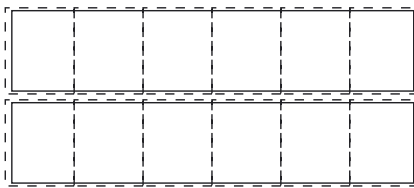

24 x 30

2 superfici di visualizzazione.
Inserimento film anche al centro
per una mascheratura più efficace.

Esposizione di:
16 radiogrammi 18 x 24
o 12 radiogrammi 24 x 30

SUPERFICIE DI OSSERVAZIONE CM. 140 x 58

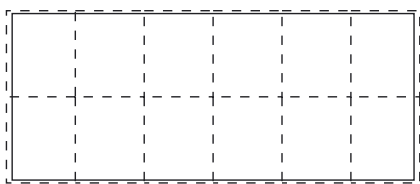

24 x 30

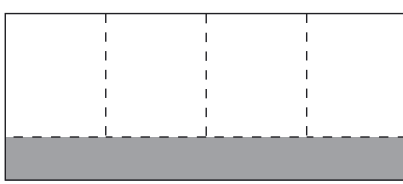

35 x 43

Esposizione di:
16 radiogrammi 18 x 24
12 radiogrammi 24 x 30
4 radiogrammi 35 x 43

SUPERFICIE DI OSSERVAZIONE CM. 80 x 50

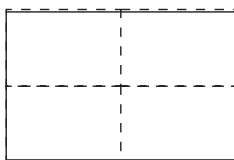

36,4 x 25,7

Modello per Mammografia Digitale

Esposizione di:
4 radiogrammi 36,4 x 25,7

serie MAMMO

MODELLI STANDARD E CON REGOLAZIONE ELETTRONICA DELLA LUMINANZA

IMPIEGO:
da parete - da tavolo.

Negativoscopio MAMMO 4 ad uno schermo
per la lettura di 4 pellicole mammografiche
e MAMMO 8 a due schermi sovrapposti
per la lettura i 8 pellicole mammografiche.

I modelli MAMMO 4 H e MAMMO 8 H
sono dotati di regolazione elettronica
della luminanza e luce ad alta frequenza.

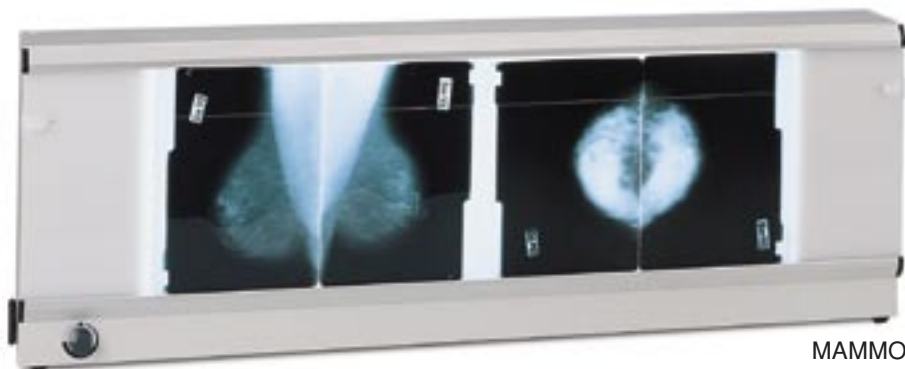

MAMMO 4



	MAMMO 4	MAMMO 4 H	MAMMO 8	MAMMO 8 H
Superficie di osservazione	cm 72 x 24	cm 72 x 24	2 x (cm 72 x 24)	2 x (cm 72 x 24)
Luminanza	~ cd/m ² 4.700	~ cd/m ² 5.300	~ cd/m ² 4.700	~ cd/m ² 5.300
Potenza corpi luminosi	2 x 30 W	2 x 30 W	2 x (2 x 30) W	2 x (2 x 30) W
Potenza	77 W	74 W	154 W	148 W
Dimensioni (L x H x P) mm	1.000 x 330 x 102	1.000 x 330 x 102	1.000 x 678 x 235	1.000 x 678 x 235
Peso	13,5 kg	13 kg	30 kg	29 kg
Codice	110104	110105	110108	110109

ACCESSORI DISPONIBILI: lenti - lampade ad iridescenza (spot) - luce ad alta frequenza.

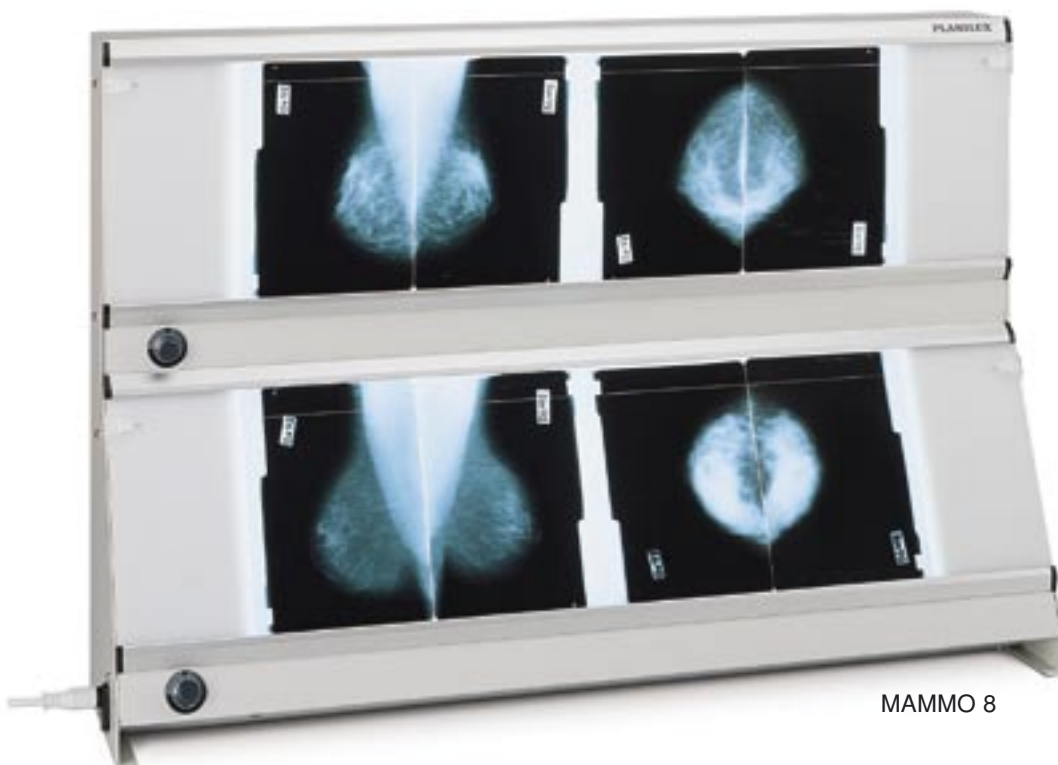

MAMMO 8



MAMMOLUX

NEGATIVOSCOPI MOTORIZZATI CON SISTEMA A NASTRO VERTICALE

Concepito appositamente per
le sezioni mammografiche e
per i centri di Screening.

I negatoscopi Mammolux
garantiscono prestazioni ottimali grazie
all'elevata capacità espositiva,
intensa luminosità,
efficienza ed affidabilità.

Quattro tendine motorizzate con AFE
(mascheratura automatica sul formato).
In fase di costruzione vengono
programmate alcune importanti
schermature automatiche.
Successivamente l'utilizzatore
può crearsi delle schermature a piacimento
sul formato, memorizzandole e
quando necessario richiamandole.
Mantenendo la mascheratura prescelta,
è possibile grazie ad un Joystick
spostare il formato su qualsiasi pellicola
posta sulla superficie di visualizzazione.

Permette la diagnosi di pellicole
di grande formato (35 x 43 cm).

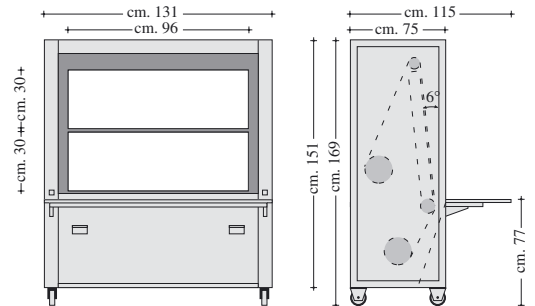

MAMMOLUX:

Superficie di visualizzazione: 96 x 60 cm.

- Capacità di esposizione;
- n° 680 pellicole f.to 18 x 24 cm.
 - n° 680 pellicole f.to 24 x 30 cm.
 - n° 170 pellicole f.to 35 x 43 cm.

MODELLO	MAMMOLUX
Superficie di visualizzazione	96 x 60
Velocità di scorrimento del nastro:	ca. 4 sec.
di un quadro	ca. 135 sec.
dal primo all'ultimo quadro	~ cd/m ² 7.000
Luminanza massima	dell'80%
Regolazione elettronica della luminanza	10 x 36 W
Potenza corpi luminosi	690 W
Potenza	355 kg.
Peso	122702
Codice	



MAMMOLUX XL

NEGATIVOSCOPI MOTORIZZATI CON SISTEMA A NASTRO VERTICALE

Concepito appositamente per
le sezioni mammografiche e
per i centri di Screening.

I negatoscopi Mammolux
garantiscono prestazioni ottimali grazie
all'elevata capacità espositiva,
intensa luminosità,
efficienza ed affidabilità.

Quattro tendine motorizzate con AFE
(mascheratura automatica sul formato).
In fase di costruzione vengono
programmate alcune importanti
schermature automatiche.

Successivamente l'utilizzatore
può crearsi delle schermature a piacimento
sul formato, memorizzandole e
quando necessario richiamandole.
Mantenendo la mascheratura prescelta,
è possibile grazie ad un Joystick
spostare il formato su qualsiasi pellicola
posta sulla superficie di visualizzazione.

Permette la diagnosi di pellicole
di grande formato (35 x 43 cm).

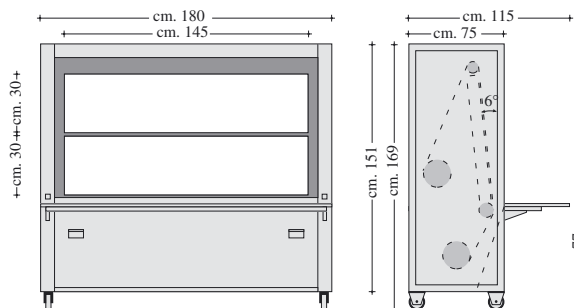

MAMMOLUX XL:

Superficie di visualizzazione: 145 x 60 cm.

- Capacità di esposizione;
- n° 1.360 pellicole f.to 18 x 24 cm.
 - n° 1.020 pellicole f.to 24 x 30 cm.
 - n° 340 pellicole f.to 35 x 43 cm.

MODELLO	MAMMOLUX XL
Superficie di visualizzazione	145 x 60
Velocità di scorrimento del nastro:	ca. 4 sec.
di un quadro	ca. 135 sec.
dal primo all'ultimo quadro	~ cd/m ² 7.700
Luminanza massima	dell'80%
Regolazione elettronica della luminanza	8 x 58 W
Potenza corpi luminosi	715 W
Potenza	450 kg.
Peso	122710.1
Codice	

ACCESSORI

PER MAMMOLUX E MAMMOLUX XL

Piani di lavoro rivestiti in materiale plastico antiriflesso di colore grigio antracite.

tipo "B" profondità cm. 30
per MAMMOLUX codice 309003
per MAMMOLUX XL codice 309001

tipo "B" profondità cm. 48
per MAMMOLUX codice 309004
per MAMMOLUX XL codice 309006

tipo "C"
per MAMMOLUX codice 309005
per MAMMOLUX XL codice 309002

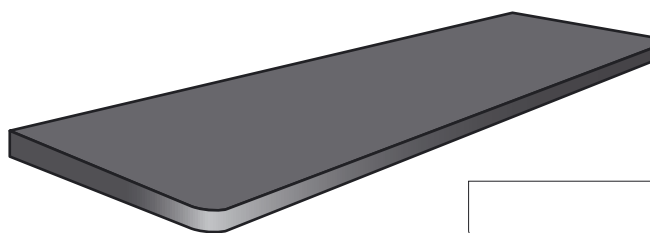

tipo "B"

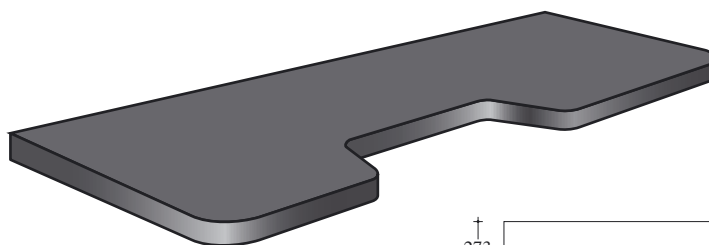

tipo "C"

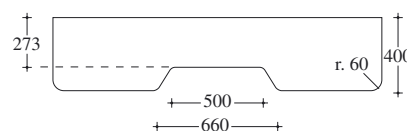

LENTE D'INGRANDIMENTO SU BRACCIO SCORREVOLE

con lente biconvessa in vetro ottico, diametro 120 mm, ingrandimento 2,0 con possibilità di focalizzare su tutta la superficie di osservazione mediante supporto regolabile in altezza.

per MAMMOLUX codice 403082
per MAMMOLUX XL codice 403081

